

感谢您选用林内牌燃气器具

- 使用前请仔细阅读说明书并将说明书妥善保存以备参考。
- 请在保修卡（附件）上仔细填写机号、购买日期、购买商店、发票号码等内容，并将保修登记卡寄回本公司。
- 按燃气管理条例规定，本热水器必须由具备上岗证的专业人员进行安装。

型号：
JSQ20-32F JSQ22-32F
JSQ26-32F JSQ31-32F

产品编号：
RUS-10E32FR RUS-10E32FRF
RUS-11E32FR RUS-11E32FRF
RUS-13E32FR RUS-13E32FRF
RUS-16E32FR RUS-16E32FRF

电脑控制强制排气式
燃气快速热水器

使用及安装说明书

目录	页数
功能与特长.....	1
器具各部名称.....	2
温度控制器各部名称与功能.....	3
初次使用.....	4
使用方法.....	5
使用注意事项.....	7
安装.....	10
常见故障的识别与处理.....	21
检查及保养方法.....	23
产品规格.....	25
外形尺寸.....	27

功能篇

使用篇

安装
保养篇



- 本产品是中国大陆专用品，请不要在海外安装使用，否则，可能会发生意外事故或器具故障，对此，我公司将不承担包括器具维修等一切责任。

1 安全、放心的设计和质量

本公司产品是由 80 多年设计经验、世界大型的燃气器具生产企业集团——日本林内株式会社精心设计,在日本式严格的质量管理下生产,设有微电脑控制操作装置和各种安全装置,故请用户放心使用。

2 操作简单

先进的微电脑控制比例阀、无级变速鼓风机和高负荷燃烧装置,在使用时只需打开热水龙头,热水便随之流出,全过程自动控制,使用极为便利。

3 FF+FB 电脑程序控制

微电脑根据传感器检测到的出水量、进水温度和您设定的出水温度瞬时演算所需燃气量和燃烧所需的空气量。通过执行机构使热水器迅速燃烧升温到达设定温度的 FF 控制。和通过热水温度传感器随时监控并调整的 FB 控制。保持温度稳定不变,使用称心如意。

4 排气不畅和不安全燃烧安全保护功能

排气不畅或烟道堵塞时,电脑检知后会自动提高风机转速,保持排气畅通。当风机提高到一定转速时(CO 界限),安全保护装置动作,自动安全熄火。

5 自动诊断功能

热水器运行过程中,电脑会按程序对控制电路本身工作状态和各种安全装置、风机、比例阀等执行部件进行诊断,发现问题及时安全停机,并在遥控器上显示出故障代号。

6 自动水量控制

针对冬夏季节冷水温差大的特点,搭载了自动水量控制装置。由进水温度自动限制出水流量。并由水流开关改进为水量传感器,提高安全性。

7 水温调节自由自在

温度控制器上具备设定温度显示器,可以从 35 ~ 60℃分 16 档设定温度,水温调节简单、方便、直观。

8 节省能源

因采用燃气比例阀自动控制技术,可按设定的水温自动控制燃气的消耗量,节省能源。

9 超低水压

最低工作水压为 0.1kgf/cm²。

10 瞬间停电或降压的安全保护设计

当供电网电压瞬间跌落或停电时,仍能保持热水器正常运行或安全停机。

11 多重安全保护功能,使用更放心

本热水器装有熄火保护、过热保护、过压保护、风机停转安全保护、电流过大安全保护、防止空烧安全装置、防冻装置(F 型配备)等数十种安全保护功能,使用安全放心。

器具各部分名称

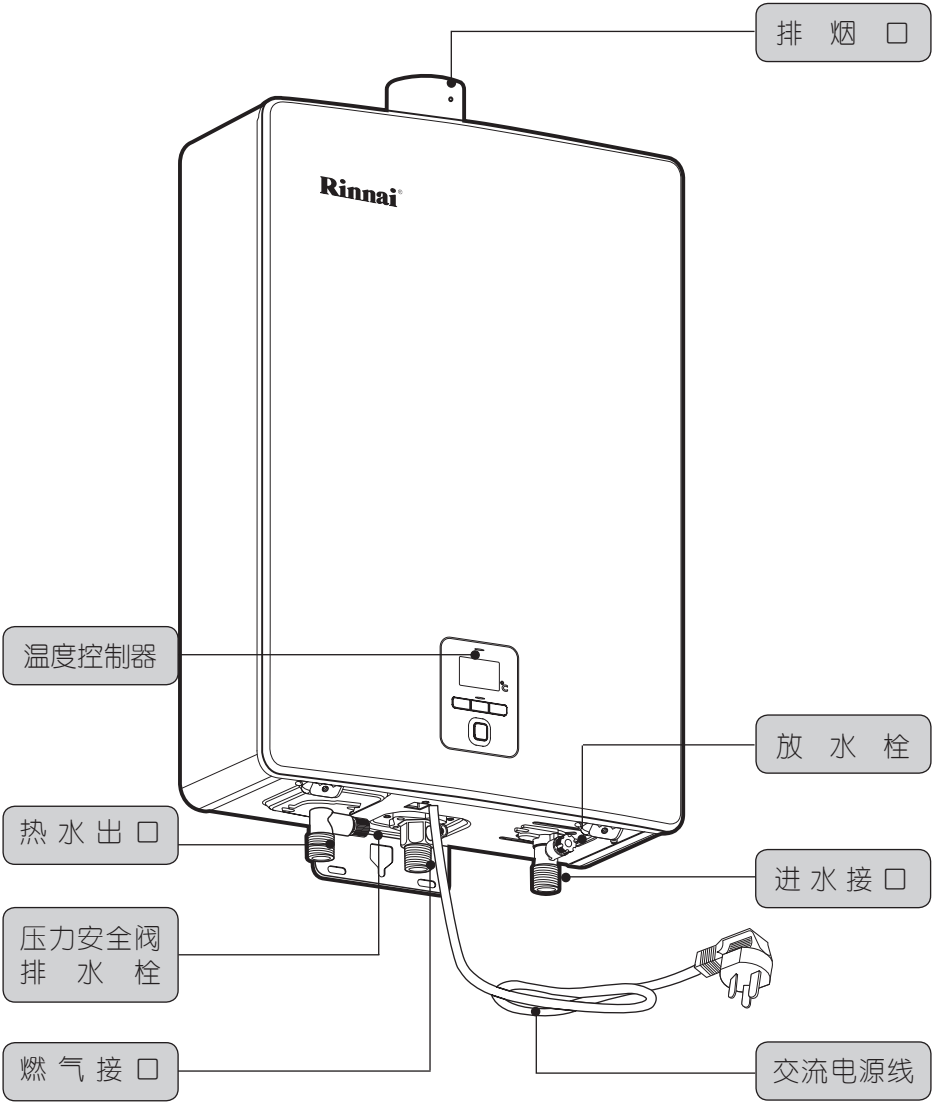

温度控制器各部名称与功能

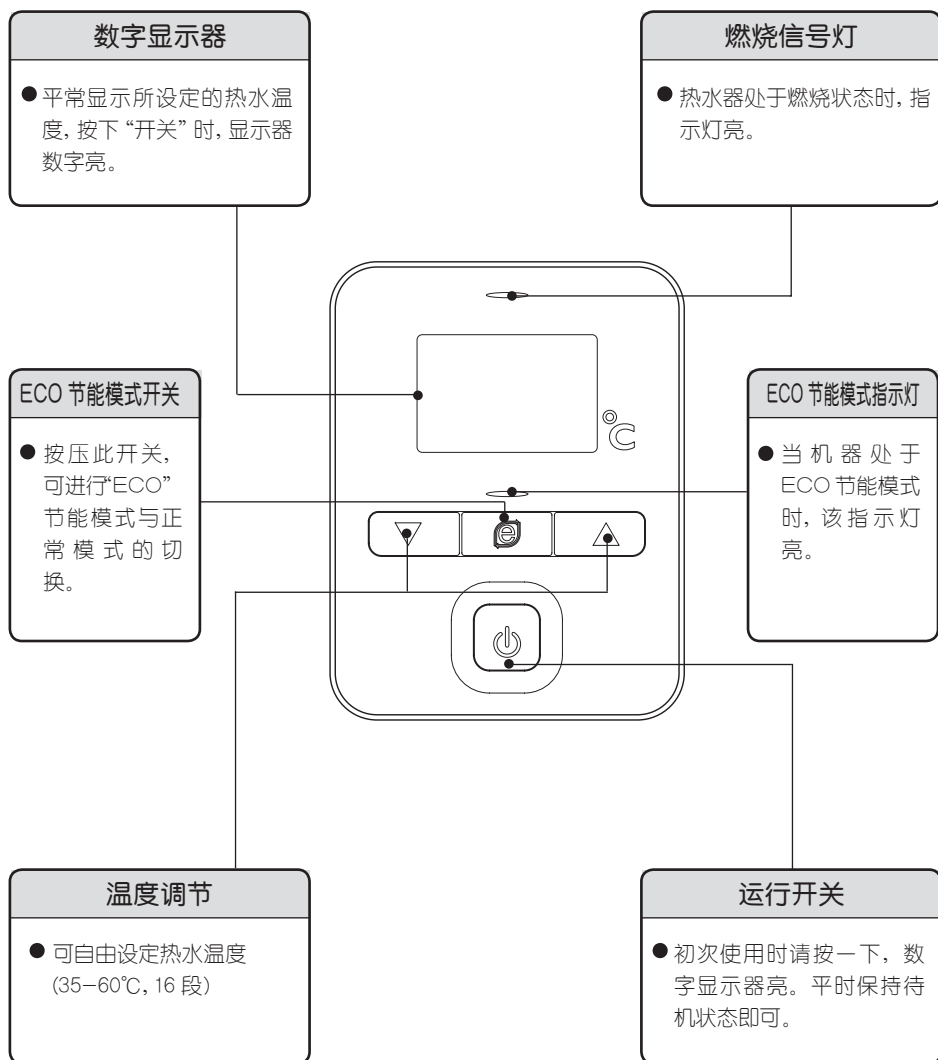

初次使用

初次使用时，请参照下列程序

1 请将进水阀完全打开。

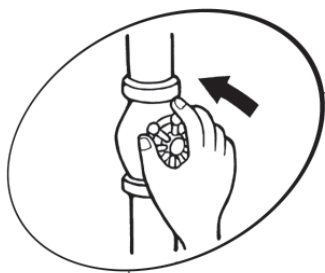

4 请将燃气阀门完全打开。

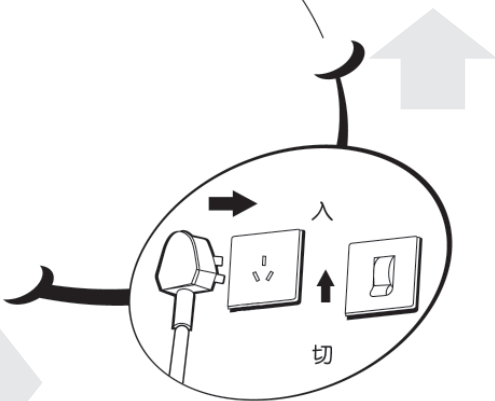
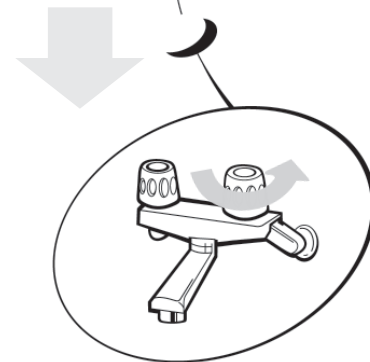
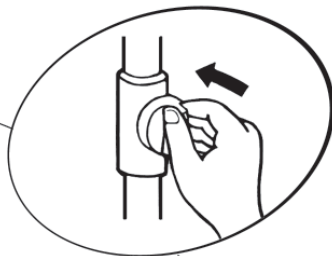

2 打开热水龙头，确认有水流出后再将热水龙头关闭。

3 插入电源插头，或将分电盘开关拨到『入』的位置。



注意

湿手请勿接触电源插头和开关，以免发生触电事故。

使用方法



警告

- 为了防止被热水烫伤，使用莲蓬头淋浴时请勿直接往头部和身上淋水，应该先以手确认热水温度后再行使用。
- 为了防止被热水烫伤，使用过高温的热水之后，因为管路中还残留有高温的热水，再次使用莲蓬头淋浴时，请务必先用手确认热水的温度适合之后再行使用。
- 为了防止万一发生事故，长时间不使用热水器时，请关闭开关、进水阀、燃气阀。

温度控制器的使用方法

1 按下《开关》按钮

- 数字显示器的数字亮起，并显示前次所设定的温度。
- 初次使用时或停电后再次通电时显示为 40°C。

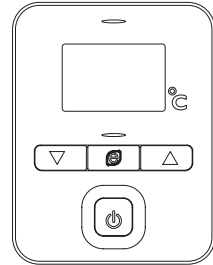

2 按下温度调节按钮选择所需的温度

- 要高温的时候按“△”，要低温的时候按“▽”。
- 可设定的温度有下列 16 种温度。

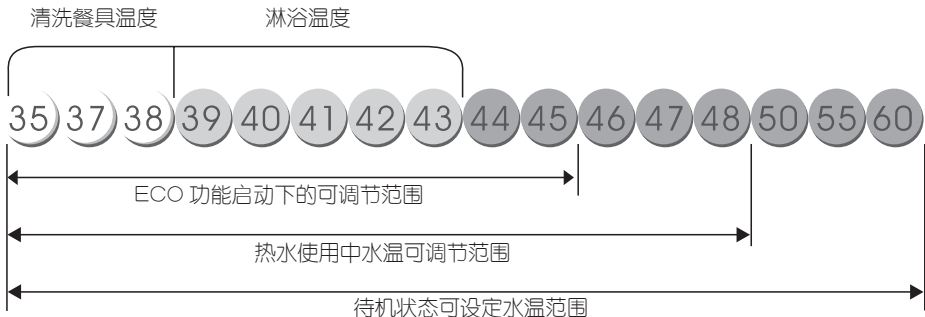
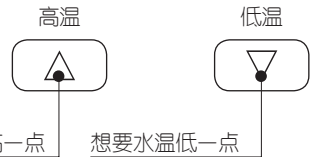

使用方法

3 打开热水龙头，已设定好温度的热水即会流出。

- 热水使用中，温度控制器的燃烧指示灯会亮起来。
- 热水使用完毕，关闭热水龙头后，燃烧器火焰和指示灯会自动熄灭。
- 再度使用时，只需打开热水龙头即有设定好的热水流出。

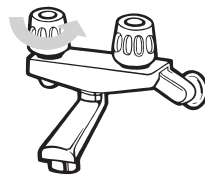

请注意

- 您所设定的热水温度是热水器的出水温度，而热水龙头流出来的热水温度，可能会因为配管的长度或季节变化而有所不同。故请以热水龙头实际流出来的热水温度做参考。
- 冬天进水温度低时，热水器出水量会减少，这是为了保证能输出高温热水。温度型自动水量控制装置随着进水温度的降低，逐渐减少了冷水供应量。
- 热水流量小于每分钟 2 升时，燃烧器可能会熄火。
- 当关闭温度控制器运行开关时，因温度控制器有记忆功能，再次打开时，即为前次的设定温度，不需要再设定。
- 当夏天进水温度太高时，出来的热水亦有可能高于设定温度。

使用注意事项

A 保持室内空气流通

热水器使用时，应保持室内空气流通，所以请务必打开窗户。

打开窗户



B 禁止在室外使用

本机器为室内使用型热水器，请务必不要在室外安装。因雨水侵入机器内部会造成机器损坏。



C 排气管需经常检查

使用中请经常检查排气筒出口端是否有鸟巢等异物堵塞，以免废气不能顺利排出到室外，造成一氧化碳中毒。



D 防止高温烫伤

在使用时或使用后，排气管及排气管周围部件温度较高，请不要用手触摸，避免烫伤。



E 易燃物不可接近

不要在热水器附近放置汽油等易燃物质。



F 燃气泄漏时对策

使用时如果嗅到燃气味或不正常气味，应立即采取以下措施：

1. 关闭燃气阀门和水龙头。
2. 打开门窗通风。
3. 通知本公司特约维修中心。



G 机器异常时对策

使用时如果听到异常响声或不正常燃烧声音，请立即关闭燃气阀门和水龙头，根据《常见故障的识别与处理》查明原因，不能处理的请通知本公司特约维修中心。

关闭、查看
故障信号表



H 请勿擅自打开机器

本机器内部有 220V 带电部件和精密电子器件，非专业维修人员请勿打开机盖，以免发生触电事故和造成不必要的损失。



使用注意事项

防冻注意事项



请注意

- 冬季即使在温暖的地区，供水、出水的水管或器具内的水也有结冰的可能。
- 结冰的话，可能会引起器具和水管的损坏。易发生漏水，器具异常（空烧等）危险。
- 水管一定要配上保温材料，使其充分保温。
- 由结冰所造成的故障修理，即使在保修期内，也是有偿的。
- RUS-□□E32FRF 型热水器采用下述《防冻电加热的方法（自动）》进行防冻。
- RUS-□□E32FR 型热水器采用下述《排水的方法》进行防冻。

防冻电加热的方法（自动）

- 为了防冻，RUS-□□E32FRF 热水器装有能自动保温的电加热器。当气温低于一定温度时，电加热器会自动加热。
- 请确认电源插头是否插入插座（分电盘开关开到“入”的位置）。
- 如果拔掉电源插头的话（分电盘的开关关到“切”的位置）电加热器将不工作。

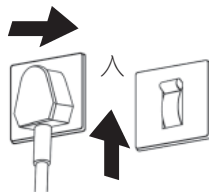

注意

- 当室外温度下降到 -15°C 以下或虽未下降到 -15°C 以下，但伴有强风等其它自然因素时，RUS-□□E32FRF 型热水器的电加热防冻功能可能不起作用，请用下述排水的方法。
- 长期不使用时或离家外出时请一定要这样做。

排水的方法

1. 关闭燃气阀①。
2. 遥控器的运行开关关到“切”
3. 拔掉电源插头。
(分电盘的开关关到“切”的位置)

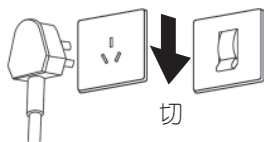

使用注意事项

排水的方法

1. 关闭进水阀②。
2. 请打开所有的水龙头（包括浴室内的）。
3. 请旋下进水接口处的放水栓③和热水接口处的排水栓④。

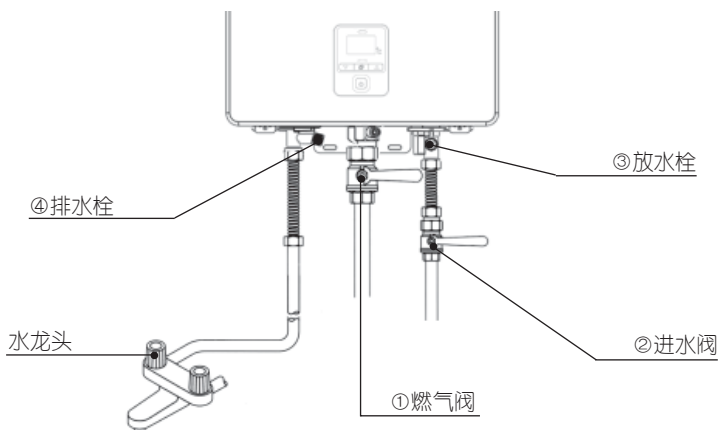

排水后的机器再次使用前准备事项

1. 确认电源插头已拔掉（分电盘的开关关到“切”的位置）。
2. 确认热水器下部的燃气阀已关闭。
3. 请旋紧进水接口处的放水栓③和热水接口处的排水栓④。
4. 请打开进水阀②。
5. 请打开所有的水龙头（包括浴室内的）。确认有水流出来以后再关闭。
6. 请插上电源插头（分电盘的开关开到“入”的位置）。
7. 请打开热水器下部的燃气阀。
8. 按下温度控制器的开关。数字显示器的数字亮起，即可使用热水。



尊敬的林内用户：









- 国家对家用燃具有以下安全使用年限规定：燃具从售出当日起，使用人工煤气的热水器的判废年限应为6年，使用液化石油气和天然气的热水器的判废年限应为8年。
- 为了您的家庭幸福，敬请安全使用燃具！

安装

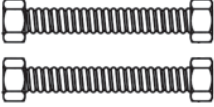
注意事项

● 热水器附件的确认

热水器本体的包装箱内装有下列附件，请在安装前确认一下。

附件名称、形状	数量	附件名称、形状	数量
 热水器紧固件	1套	 安装登记卡	1
 不锈钢波纹管	2	 说明书	1
 铝箔密封带	3	 保修卡	1
 排气直管 PE-CG4860	1套		
 直角弯管 PE-WG8860			

注意事项



请注意

- 安装前请确认供给热水器的燃气种类与铭牌上所示燃气种类是否相同，电源电压是否符合要求，使用场所是否符合。
- 必须请特许的安装队和具备上岗证的专业人员进行安装。
- 请确认您购买的热水器是室内型还是室外型。室内型热水器请不要安装在室外，以免机器损坏。
- 不带电加热的热水器请不要在 0°C 以下的场所安装使用。

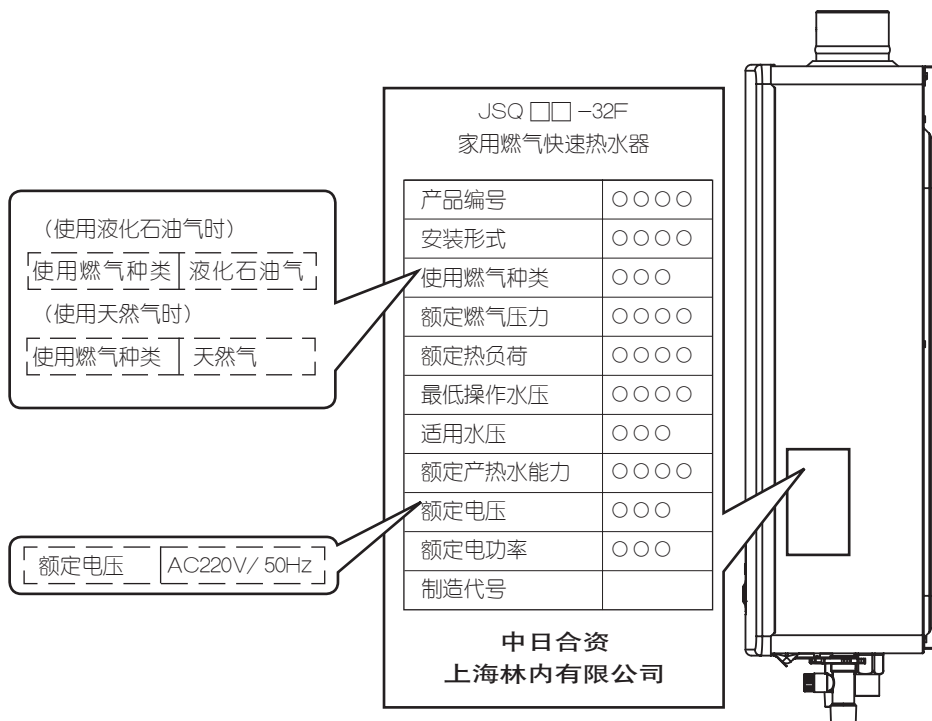

安装

热水器的安装场所

- 热水器应安装在室内通风，换气良好的场所。烟道口必须安装排气管，排气管出口必须设置在室外。
- 请不要将热水器安装在橱柜内，也不要将热水器安装在窗帘、家具等易燃物的旁边。

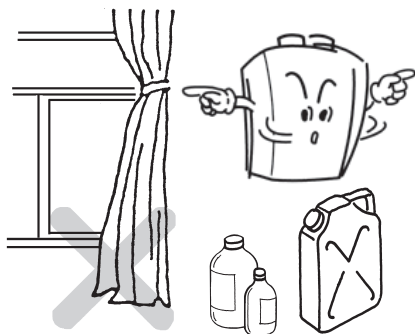

- 本热水器严禁安装在浴室内。

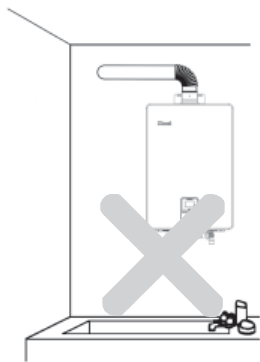

- 请不要将热水器安装在燃气灶或其它热源的上方。

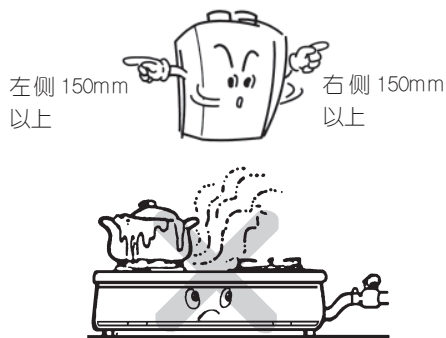

- 在热水器安装位置附近，及排气口周围，不得有其它燃气用具，周围不得有易燃易爆物，如衣物、纸张、木材、煤油等。

- 安装热水器的两侧，应留有 150mm 以上空间间距，热水器的后面，应留有 10mm 以上的距离，保证热水器能正常工作，便于热水器维修和保养。严禁将热水器安装在吊橱和壁橱内。



请注意

- 室内型热水器必须安装排气管，请将排气管的前端排气口通至室外。
- 从热水器的安装场所到排气管的前端排气口的距离，必须在规定的长度距离内。
- 燃气充分燃烧必须要有充足的氧气。换气不良会引起燃烧不充分和人体缺氧。所以必须要有换气设施（进气口）。
- 进气口应该与室外保持畅通。

热水器的进排气

- 进气口的有效面积应该大于排气管的断面积。
- 使用固定形百叶窗时，请根据有效面积和开口率计算出实际面积。
- 为了不让灰尘堵塞固定形百叶窗开口部，固定形百叶窗的间隙应该大于 8mm 以上，防虫网应该能容易地进行清扫。
- 每台热水器的有效进风面积：

使用排气管	进气口有效面积
Ø60mm	29cm ²



- 进气口实际面积 = 进气口有效面积 ÷ 百叶窗开口率

固定百叶窗的种类	开口率
金属百叶窗、塑料百叶窗	0.5
木质百叶窗	0.4
打孔金属板	0.3

- 把门、窗的缝隙作为进气口时，请以下表作为计算标准

门、窗的种类	周围及接缝每 1m 长度可作为的有效面积 (cm ²)
铝制窗	2
铝制门	10
木制窗	5
木制门	20

注：带密封条的门窗，当关闭时不能作为有效面积计算。

安装

热水器的排气口的设置

单位: mm

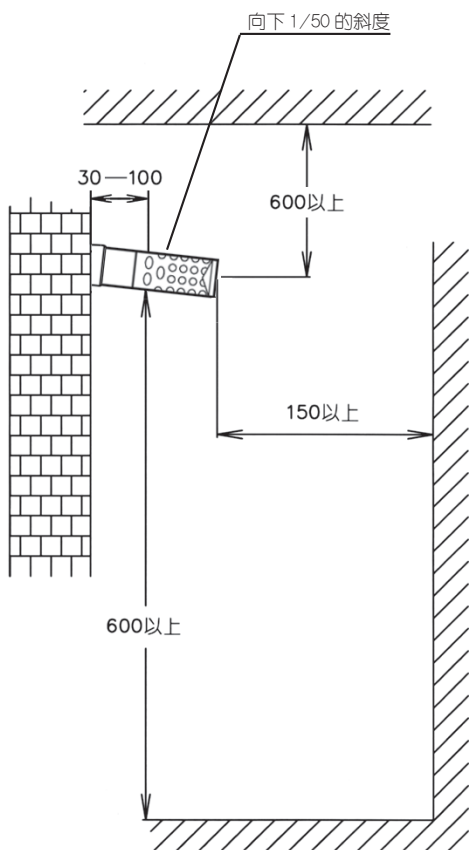

排气管出口侧面

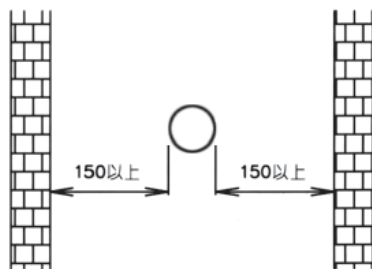

排气管出口正面

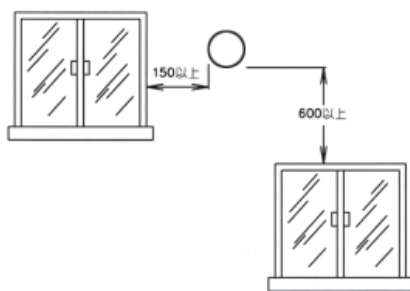

排气管出口距进风口距离

热水器安装顺序

1 热水器的安装准备工作

- 预置孔的安置。根据热水器的外形尺寸和图示要求在墙上打孔装入 5 个 $\varnothing 8$ 尼龙膨胀管。
- 将一个 $\varnothing 4 \times 50$ 的木螺钉拧在上面中间的尼龙膨胀管上，拧到头部距墙壁平面 5mm 为止。
- 将器具上部金属挂具中央缺口挂在木螺钉上在确认安装位置没有问题后，先暂时将器具取下来。

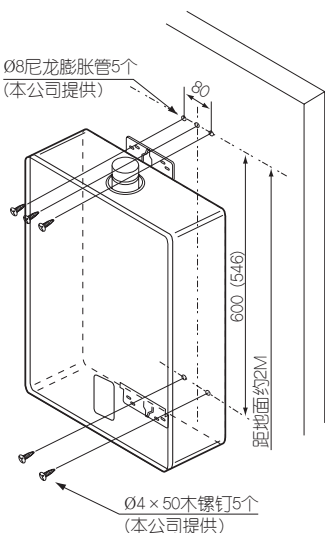

- 在木螺钉的正上方 133mm 处为中心将墙壁打一个 $\varnothing 80$ mm 的孔，让直径 $\varnothing 60$ mm 的前端排气管通向墙壁外部。这个孔要求有向下 $1/50$ 的斜度。
- 如果墙壁是可燃性材料，请将孔径开到 $\varnothing 100$ mm 左右，在墙壁和排气管之间放入隔热材料。

2 排气管的安装

- 将前端排气管插入墙孔内，把直角弯管的小端插入排气管，二根管子里的小孔对准后用十字槽自攻螺丝钉固定。为了不让废气漏出，外面用耐热铝箔胶带密封好。
(螺钉和铝箔胶带在附件中提供)



- 将直角弯管大端插在热水器的排气筒上，器具和直角弯管连接后把热水器挂到墙壁上。二根管子里的小孔对准后用十字槽自攻螺丝钉固定，然后外面用耐热铝箔胶带密封好，防止漏气。

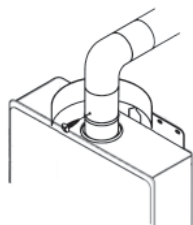

3 热水器的固定

- 将另外 4 个木螺钉穿入热水器上，下金属挂具的长孔内后在尼龙膨胀管上拧紧。把热水器固定在墙上。
- 排气管与墙壁之间的空隙用水泥等材料填实，以防止雨水或废气进入室内。

安装

热水器安装顺序

● 以下为前端排气管直接从热水器后方伸出室外的安装。

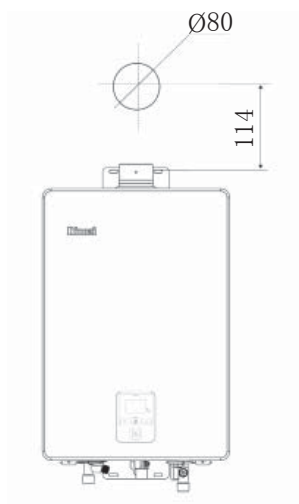
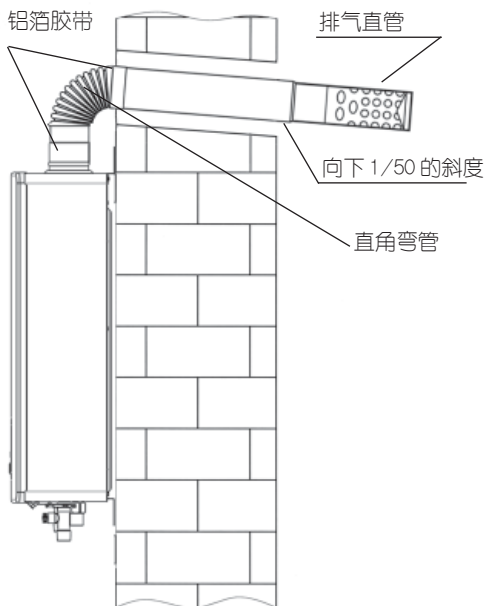

● 若前端排气管出口远离热水器安装场所时，可将排气管延长安装。排气管最长延长距离为 5 米 3 弯。



请注意

- 排气管应选用本公司专用配件，（SUS304 不锈钢，厚度 0.3mm）不得自行改变其形状和结构。
- 排气管最大延长距离为 5m，弯曲为 3 处。
- 弯曲 1 处相当于直管长度 2 米。
- 弯曲最多为 3 处。
- 安装时，不同长度的直管和允许弯曲可按下式选用。
直管 9 米 + 1 弯曲 = 直管 7 米 + 2 弯曲 = 直管 5 米 + 3 弯曲
- 延长安装时，排气管中间必须用支架支撑，支撑支架间距为 1.5~2m 个。
- 如果您需要不同长度的专用排气直管和弯管时，请向当地售后服务网点联系购买。
- 当热水器烟管长度超过 3 米 2 弯时，请联系当地售后服务网点，由专业维修人员上门将机器设定为长烟道模式。

热水器安装顺序

本公司备有下列型号规格的专用排气管可供选购

品种	型号	规格（直管：长度 × 直径）（弯管：角度 × 直径） mm
直管	PE-ZG3560	350 × Ø60
	PE-ZG0560	500 × Ø60
	PE-ZG1060	1000 × Ø60
	PE-ZG1560	1500 × Ø60
弯管	PE-ZG9060	90° × Ø60
	PE-ZG4560	135° × Ø60

防止冷凝水集结

- 排气管的水平延长段都要有 1/50 的出口方向向下的斜度。
- 排气管延长段的中间部分不得向上垂直安装。
- 如果前端排气管出口位置比热水器排气筒接头安装位置高，热水器排气管接头应先加高超过前端排气管出口，然后再向下接到前端排气管出口处。

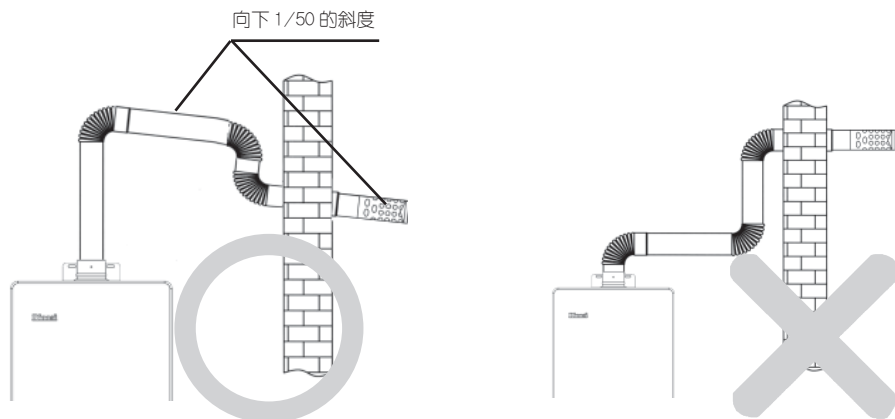

安装

进出水配管



请注意

- 为了维修和保养的需要，请在靠近进水口处设置进水阀。
- 热水器的进、出水接头处，建议用户使用不锈钢波纹管（内径大于 $\varnothing 12\text{mm}$ ）便于维修时万一拆卸机器的需要。（本公司提供此类金属软管）
- 在进水管和器具连接之前，请打开进水阀将水管内的脏物冲洗干净。进、出水管和机器连接之后，一定要进行通水试验。完成后请清除积聚在供水连接口的过滤网内的污物。
- 进、出水管请不要使用生锈的金属管道。
- 要尽量减少接头数和缩短配管距离。
- 使用和安装淋浴头的用户，应该选用管道通径较粗和淋浴头孔径较大的产品。

- 管路的安装必须由专业安装人员进行，请按图示连接管路。

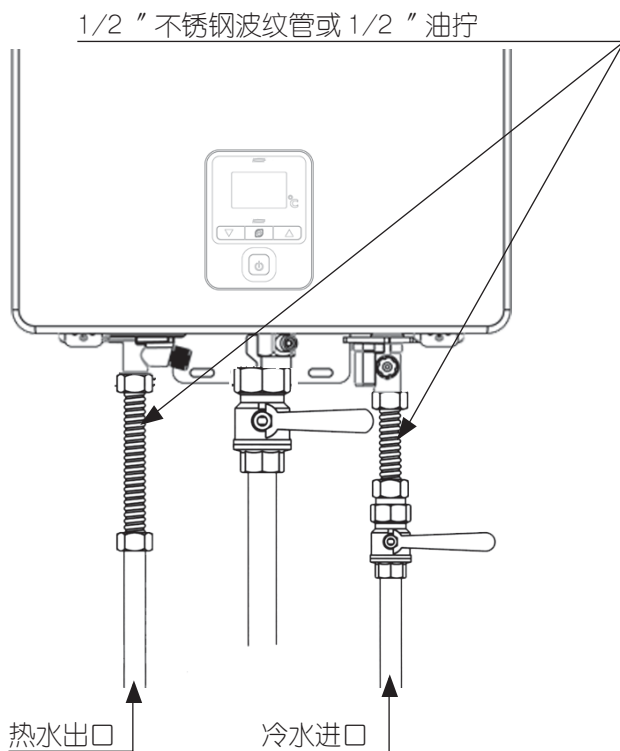

燃气配管



请注意

- 人工煤气热水器必须使用 3/4 " 口径的燃气管。
- 液化气和天然气热水器使用 1/2 " 口径的燃气管。
- 热水器和燃气管之间必须装接燃气专用球阀。（本公司售后服务网点有供应燃气专用球阀）
- 人工煤气和天然气热水器必须使用金属管连接，不得使用橡胶软管连接。
- 本热水器燃烧时，在短时间内需要大量的燃气。要保证燃气有足够的供应。使用人工煤气时，燃气流量较大，表具和配管要有足够的余量。
- 施工中请务必将燃气配管内的金属切屑清理干净后才能和热水器连接，金属切屑进入热水器会引起爆燃事故。

- 管路的安装必须由专业安装人员进行，请按图示连接管路。

3/4 " (1/2 ")带活接头球阀
 通径 $\varnothing 20$ ($\varnothing 15$)左右

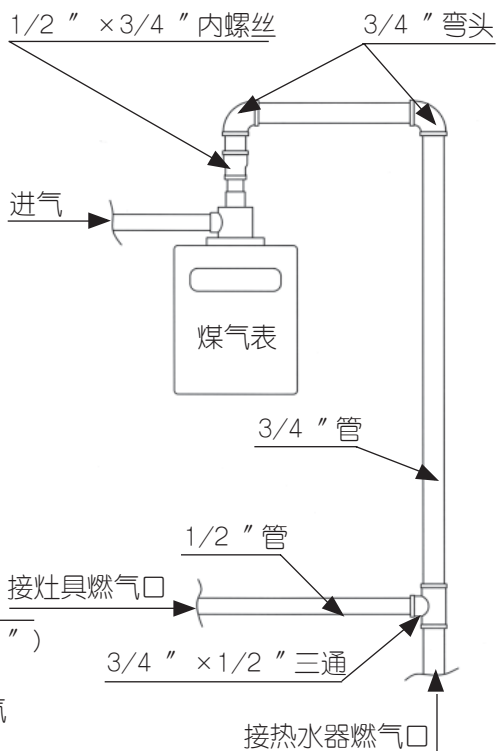
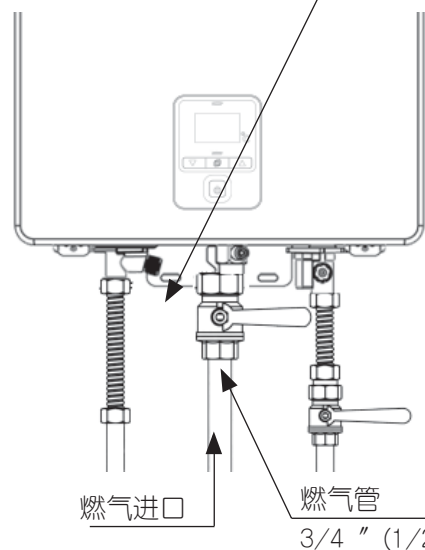

注：括号内的尺寸为液化气和天然气
 热水器安装规格

煤气表出口燃气管装接法
 （仅适用人工煤气）

安装

配管的防冻



请注意

- 冬季有冰冻地区，一定要对进、出水管进行保温措施。因冰冻造成的器具损坏不属于免费修理范围。
- 用保温材料对水管进行包裹时，请不要把排水栓和进水滤网包住，以利于器具排水操作。
- 所需保温材料的厚度请根据当地实际情况决定。

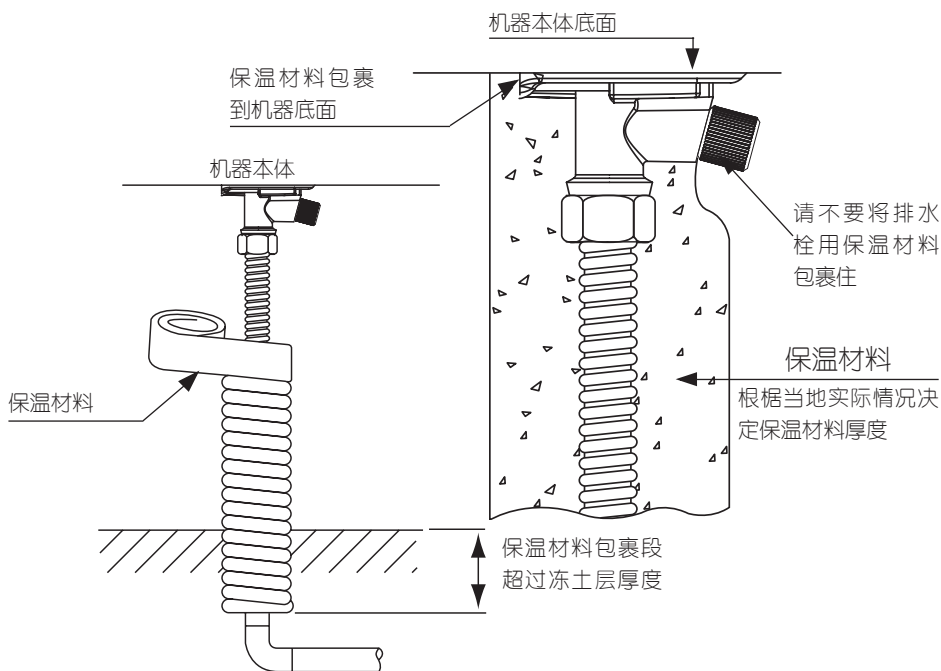

注：在寒冷地区，建议在配管上先进行电加热防冻设置后再包裹保温材料。

电源的配置



注意

- 本器具所使用电源电压为交流 220V/50Hz。
- 必须配置安装三眼插座，为了您的安全，三眼插座必须配备有效的接地线。插座位置应距离热水器 1 米内。
- 安装器具时，不要将插座电源线接触或缠绕于器具的高温区。
- 如果电源软线损坏，为避免危险，必须由林内售后服务中心或特约维修部来更换。

常见故障的识别与处理

发生以下状况时并非故障

现 象	原因与处理方法
排气口会冒白烟	室外温度过低，排出的烟气遇到室外的冷空气凝结成白色雾状。
供水温度太低时，出水量减少	为了达到高温，器具搭载的自动水量控制装置，根据供水温度自动调节出水量。
热水开得太小而变成冷水	热水开得太小（启动水量以下）时造成熄火而变成冷水，故使用热水量不要开得太小。
夏天，低温热水不出来	供水温度较高而热水龙头开的较小时，可能会超过器具本身的最低供热能力。此时请将热水龙头开大既可。
关闭热水龙头后，器具内的风扇没有立即停止	为了再使用时能立即点火，器具内的风扇会延时继续运转约 62 秒后自动停止。
使用过程中熄火	为了防止缺氧，连续使用 60 分钟就会自动熄火。请关闭热水龙头，再打开，即可继续使用。

有以下现象时，请检查下列场所

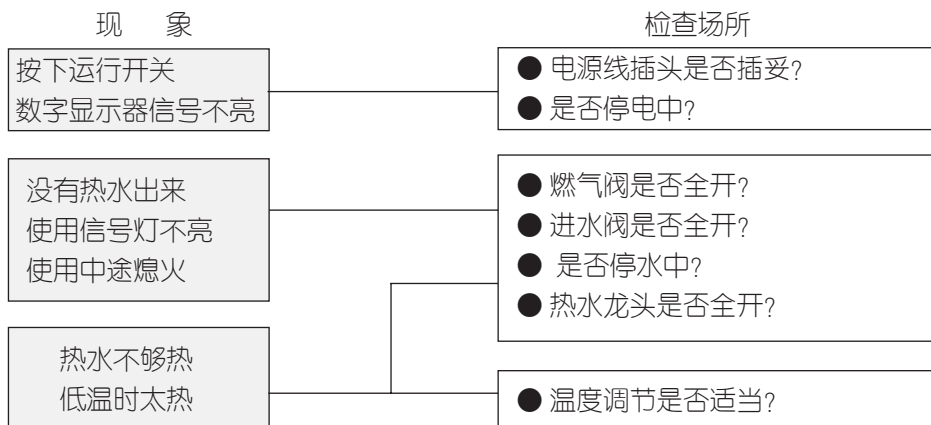

● 作完上述检查后仍无法正常使用时，请先拔掉电源插头（分电盘开关拨至“切”位置）后再插回去重新操作一次。此时若仍无法正常使用时，请与林内特约维修中心联系。

常见故障的识别与处理

故障信号闪烁时的处理方法

机器故障或使用方法不当时，会自动停止运转，数字显示器显示故障代码。此时请先暂时关闭热水龙头后再打开，或关闭温度控制器的运转开关后再打开。

故障代码	内 容
02	60分钟定时动作
10	开机时风机初期电流异常
	使用中风机电流异常
11	点火不良
12	熄火安全装置启动
14	温度保险丝熔断或过热防止装置动作
16	沸腾检知
32	温度感应装置故障
52	比例阀异常
61	风机异常或风压开关故障
70	主基板电子回路异常
71	电磁阀驱动回路异常
72	熄火保护电路感应装置异常

- 再操作一次而数字显示器无显示了或再度显示故障代码时，请务必关闭燃气阀，拔掉电源插头（分电盘开关拨至“切”位置）。请与林内特约维修中心联系。
- 按下温度控制器的运行开关而数字显示器没有显示时，请拔掉电源插头后重新插一次，然后再按一次运行开关。若数字显示器仍然没有显示，请与林内特约维修中心联系。

检查及保养方法



注意

- 为了安全地使用，请经常检查保养。
- 保养时请务必关闭燃气阀，拔掉电源插头，待机器冷却后再进行。
- 绝不可打开机器的前板。

检查时请注意下列事项

- 器具使用中是否有异常声音？
- 器具的外观是否有异常？
- 器具的周围及排气口、排气管附近是否有易燃物？
- 器具本体印有注意安全之相关事项。因油污而不易阅读时，请勿用香蕉水、酒精等擦拭。
- 为了能够使用得更安心，请每年进行一次安全检查。有关定期检查事宜请向林内售后服务中心询问。

保养的方法

- 器具或温度控制器请用湿布轻轻擦拭。请勿用清洁剂、香蕉水、酒精等擦拭。
- 器具的排气口有杂物堵塞而继续使用时，可能会造成不完全燃烧。故使用时一定要保持排气口通畅。



请注意

- 因温度控制器的内部为电子零件，保养时请注意避免使水分渗入内部。以免造成故障。

检查及保养方法

长时间不使用之场合

1 关闭燃气阀

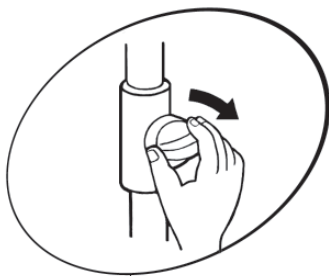

4 请将器具内的余水排出

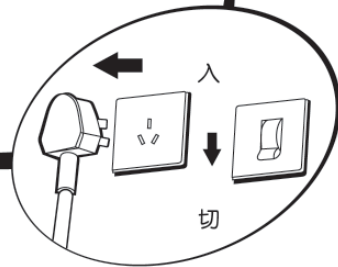
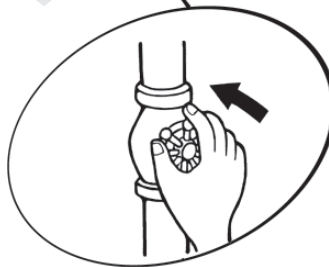

2 关闭进水阀

3 拔掉电源插头，或将分电盘开关拨到「切」的位置。



注意

湿手请勿接触电源插头和开关，以免发生触电事故。
刚使用完的热水器内部水温较高，排水请注意，防止烫伤。

产品规格

产 品 名 称		家用燃气快速热水器			
型 号		JSQ20-32F		JSQ22-32F	
燃 气 种 类		天然气	液化石油气	天然气	液化石油气
额 定 燃 气 压 力		2kPa	2.8kPa	2kPa	2.8kPa
额 定 热 负 荷		19.5kW		21.5kW	
额 定 产 热 水 能 力		10L/min(温升25℃时)		11L/min(温升25℃时)	
热 效 率		>88% 能效等级: 2级 (GB 20665)			
外 形 尺 寸		(W)336 × (H)489 × (D)148(mm)			
重 量		10kg		10kg	
最 低 工 作 水 压		10kPa(0.1kgf/cm ²)			
适 用 水 压		68.6~980kPa(0.7~10.0kgf/cm ²)			
接 口 续 径	燃 气	R1/2"			
	冷 热 水	R1/2"			
额 定 电 压		AC220V/50Hz			
额 定 电 功 率		39W		46W	
待 机 电 功 率	操 作 部 亮	1.5W			
	操 作 部 暗	1.1W			
电 加 热 电 功 率		RUS-10E32FRF		RUS-11E32FRF	
		68W		68W	
安 全 装 置	熄 火 安 全 装 置	火焰检知棒式			
	空 烧 安 全 装 置	水量传感器			
	沸 腾 防 止 装 置	水温传感器			
	过 热 防 止 装 置	温度保险丝 (150℃熔断)			
	过 压 防 止 装 置	压力安全阀式			
	残 火 防 止 装 置	双金属片式 (93℃COFF)			
	过 电 流 防 止 装 置	电流保险丝 (2A)			
执 行 标 准		GB 6932			

产品规格

产 品 名 称		家用燃气快速热水器			
型 号		JSQ26-32F		JSQ31-32F	
燃 气 种 类		天然气	液化石油气	天然气	液化石油气
额 定 燃 气 压 力		2kPa	2.8kPa	2kPa	2.8kPa
额 定 热 负 荷		25.5kW		30.5kW	
额 定 产 热 水 能 力		13L/min(温升25°C时)		16L/min(温升25°C时)	
热 效 率		>88% 能效等级: 2级 (GB 20665)			
外 形 尺 寸		(W)376 × (H)543 × (D)148(mm)			
重 量		11kg		12kg	
最 低 工 作 水 压		10kPa(0.1kgf/cm ²)			
适 用 水 压		68.6~980kPa(0.7~10.0kgf/cm ²)			
接 口 续 径	燃 气	R1/2"			
	冷 热 水	R1/2"			
额 定 电 压		AC220V/50Hz			
额 定 电 功 率		56W			
待 机 电 功 率	操 作 部 亮	1.5W			
	操 作 部 暗	1.1W			
电 加 热 电 功 率		RUS-13E32FRF		RUS-16E32FRF	
		84W		84W	
安 全 装 置	熄 火 安 全 装 置	火焰检知棒式			
	空 烧 安 全 装 置	水量传感器			
	沸 腾 防 止 装 置	水温传感器			
	过 热 防 止 装 置	温度保险丝 (150°C熔断)			
	过 压 防 止 装 置	压力安全阀式			
	残 火 防 止 装 置	双金属片式 (93°C OFF)			
	过 电 流 防 止 装 置	电流保险丝 (2A)			
执 行 标 准		GB 6932			

外形尺寸

JSQ20-32F

JSQ22-32F

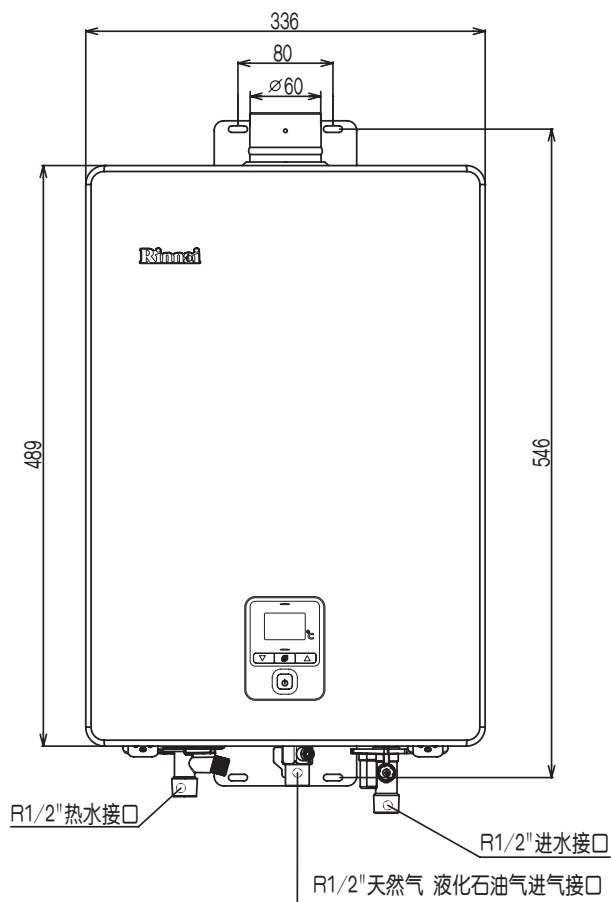
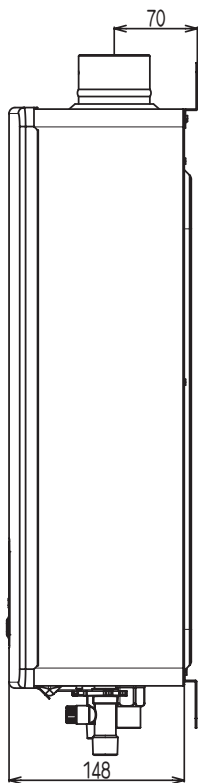
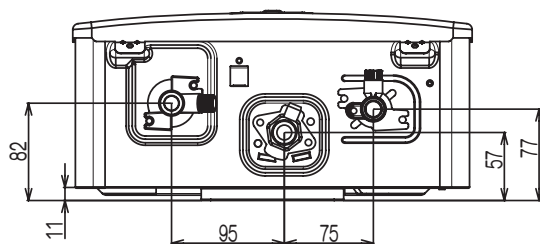

外形尺寸

JSQ26-32F

JSQ31-32F

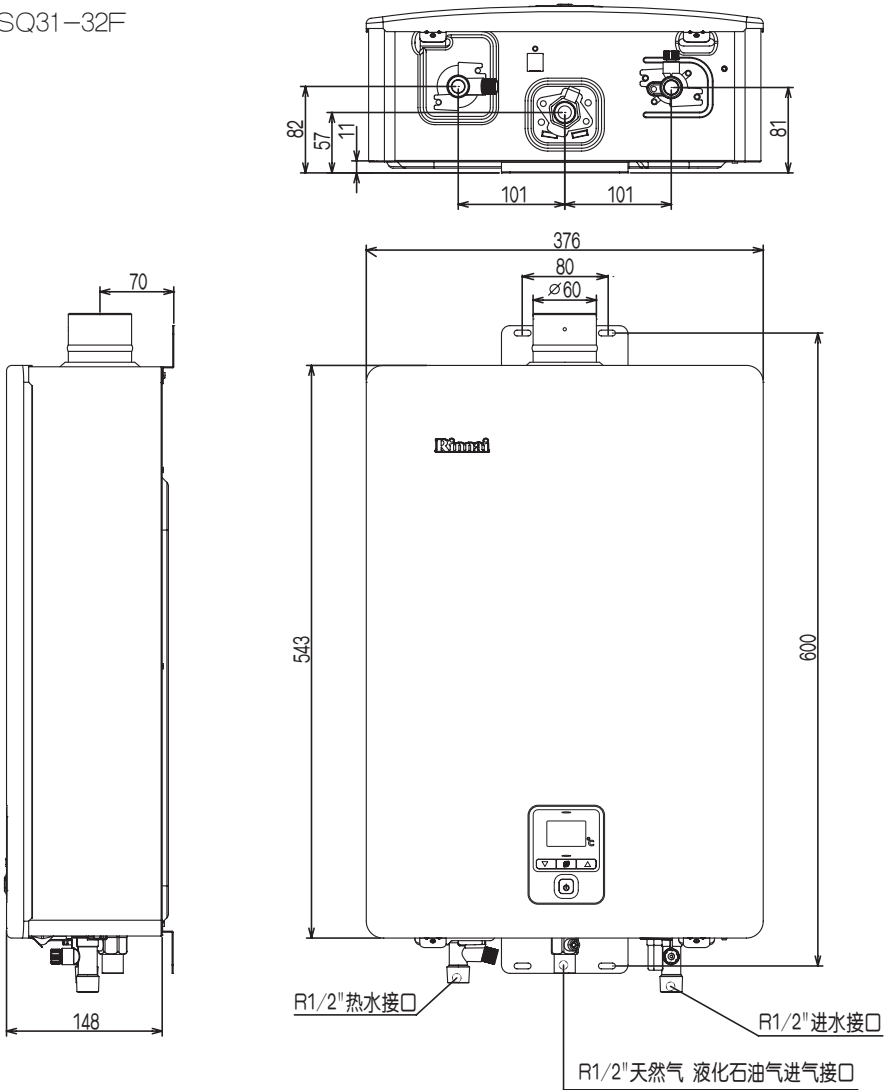

Rinnai®

敬告：

由于产品的改进，某些结构可能与说明书插图不完全一致，恕不另行通知，产品规格以器具铭牌为准，请谅解。

中日合资 上海林内有限公司 SHANGHAI RINNAI CO.,LTD

公司地址：上海浦东北路 1520 号 电话：(021)68466982 传真：(021)68467179 邮编：201208
上海林内有限公司售后服务中心地址：上海市浦东北路 1500 号 传真：(021)68469992 邮编：201208
上海地区安装维修热线：4006990606 全国监督咨询电话：4006990606
上海林内有限公司展示厅地址：上海市南京西路 499 号 电话：(021)63590262 邮编：200003

<http://www.rinnai.com.cn> E-mail: shrinnai@online.sh.cn



SU164-900(01)
2015 年 8 月版